

MAXHUB

UC W31



4K デジタルズームカメラ

ユーザーマニュアル

最新版は[こちら](#)よりご確認ください



作成日：2024年2月20日

安全上の警告・注意事項

安全の為、本機をお使いになる前に次の事項を必ず遵守してください。火災・感電などにより死亡や大けがなどの人身事故に繋がる恐れや、本機や周辺の物品に損害を与える恐れがあります。

設置に関する警告・注意事項

- 本機を傾斜のある場所、不安定な場所等に設置しないでください。けが、本機の故障等につながる恐れがあります。
- 直射日光が当たる場所や熱器具の近くに設置しないでください。本機の故障等につながる恐れがあります。
- 本機の上に重量物を載せないでください。本機の故障等につながる恐れがあります。
- 磁気を発生する機器の近くには設置しないでください。本機の故障等につながる恐れがあります。
- 本機の近くや上に液体を置いたり、液体をこぼしたりしないようにしてください。感電、本機の故障等につながる恐れがあります。
- ゴミや埃、粉塵が多くある場所に設置しないでください。火災、本機の故障等につながる恐れがあります。

パソコンと本機の接続に関する警告・注意事項

- パソコンと本機を接続する際は、必ず付属の USB ケーブルを使用してください。それ以外のケーブルを使用した場合、動作に問題が生じる可能性や本機の故障等につながる恐れがあります。
- 付属の USB ケーブルを使用する際は、USB ハブおよび USB 延長ケーブルを使用しないでください。USB ハブおよび USB 延長ケーブルを使用した場合、動作に問題が生じる可能性があります。
- USB ケーブルを使用する際は、USB ケーブルの損傷を防ぐため、ねじれないように注意してください。
- 製品仕様に記載される定格電力に合致する USB ポートに接続してください。感電、火災、本機の故障等につながる恐れがあります。
- USB ケーブルを抜き差しする場合は、ケーブルを引っ張る等無理な力は加えず、プラグ部を持ってまっすぐ抜き差しをしてください。基板が損傷し、故障等の原因となります。
- すべてのパソコン、アプリケーションでの動作保証をするものではありません。
- マルチブート環境、シンクライアント環境では動作保証できません。

使用環境(温度・湿度)に関する警告・注意事項

- 本機を暖房器具の近くで使用しないでください。本機の故障等につながる恐れがあります。
- 本機を高温になる場所に放置しないでください。本機の故障等につながる恐れがあります。
- 周囲温度が 0℃～40℃の範囲内でご使用ください。
- 周囲湿度が 10～90%RH の範囲内でご使用ください。湿度が範囲以上になると結露が発生する場合があります。
- 本機を寒い場所から暖かい場所へ移動させたときや、暖房などで室温が急に上がったときなど、本機の表面や内部に結露が起こる場合があります。結露が起きた場合は、結露がなくなるまで電源を入れしないでください。故障の原因となります（結露を防ぐためには、徐々に室温を上げてください）。

メンテナンスに関する警告・注意事項

- お手入れをする場合は、USB ケーブルを本機とパソコンから抜いてください。
- 軽い汚れをふき取るときは、めがね拭きなどの乾いた柔らかい布でそっとふき取ってください。
- 汚れがひどいときは、サポート窓口までお問い合わせください。
- 水やスプレー式の洗剤はご使用しないでください。

サポート窓口について

- 本機に関する質問やトラブル等のお問い合わせをする場合は、保証書に記載の電話番号にお問い合わせください。
- サポート窓口では製品番号や製品の状況等についての情報提供をしていただくことがございます。予めご了承ください。
- サードパーティ製品（弊社が販売・提供元でない周辺機器やアプリケーション）の操作・仕様の説明はできかねますので、販売・提供元へお問い合わせください。

本書について

- 画面表示を含め本書に記載のイラストは説明用のものであり、実際とは多少異なります。
- 本書に記載している数値は、お客様の環境などにより実際の数値と異なることがあります。
- 本書に記載された会社名や商品名は各社の商標または登録商標です。 個別の商標に関する注記については、こちらをご参照ください。<https://nicemobile.jp/news/trademark/>
- 本書の内容は、製品の仕様変更などで予告なく変更される場合があります。最新版は下記 URL よりご確認ください。
<https://nicemobile.jp/wp/wp-content/uploads/4K-digital-zoom-camera-m.pdf>

保証について

本機には保証書が同梱されています。無料修理規定をよくご確認ください。大切に保管してください。

無償保証期間

お買い上げより3年間 ※保証期間中でも有償になることがありますので、保証書・本書をよくお読みください。

免責事項

誤った使い方でのご使用は保証範囲の対象外になりますので、ご注意ください。

- 本書に記載する内容以外のご使用
- ご自身での修理
- 規定環境以外でのご使用
- 自然災害での損害
- 開封ラベルを破損
- 保証書を紛失

また、以下の原因で発生した物損、人身傷害も責任を負いかねますのでご了承ください。

- 本書に記載する内容以外のご使用
- ご自身での修理、改造
- 規定環境以外でのご使用
- 自然災害など不可抗力の発生
- その他誤った使い方でのご使用

同梱物一覧

- 本体……………1台
- USB ケーブル (C to A) ……1本
- レンズカバー……………1本
- 壁掛け金具……………1式

外観

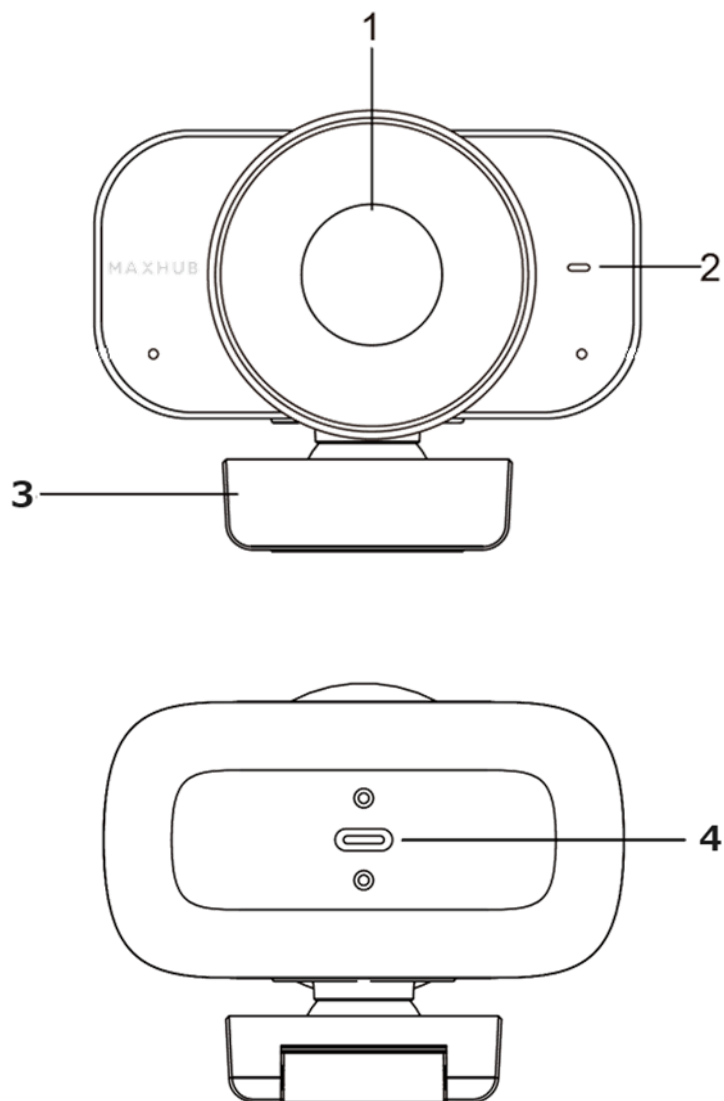

1	カメラ
2	インジケータライト
3	カメラブラケット
4	USB Type-C ポート

取り付け例

1. 本体下部のブラケットを背面方向へ回転させ、図の様に PC 上部に設置してください。

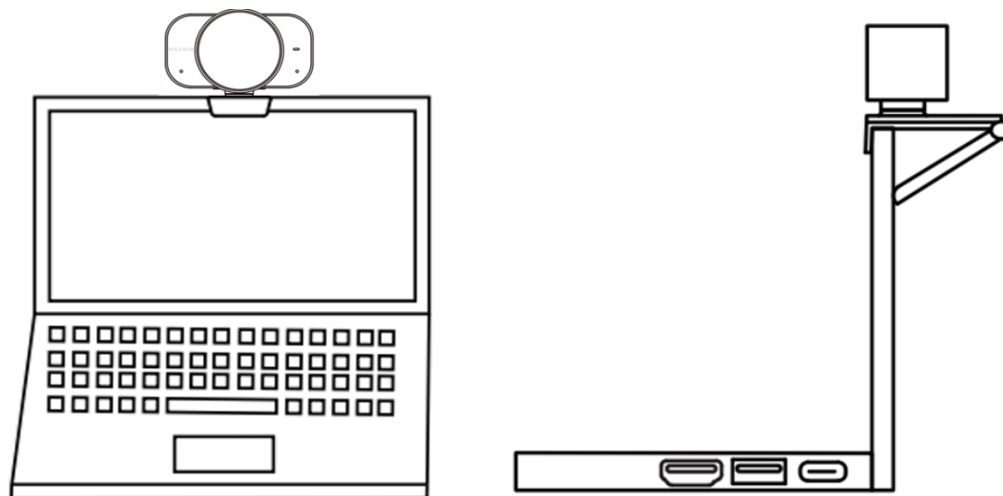

2. WEB 会議を行う PC と本機を、付属の USB ケーブルを使って接続します。

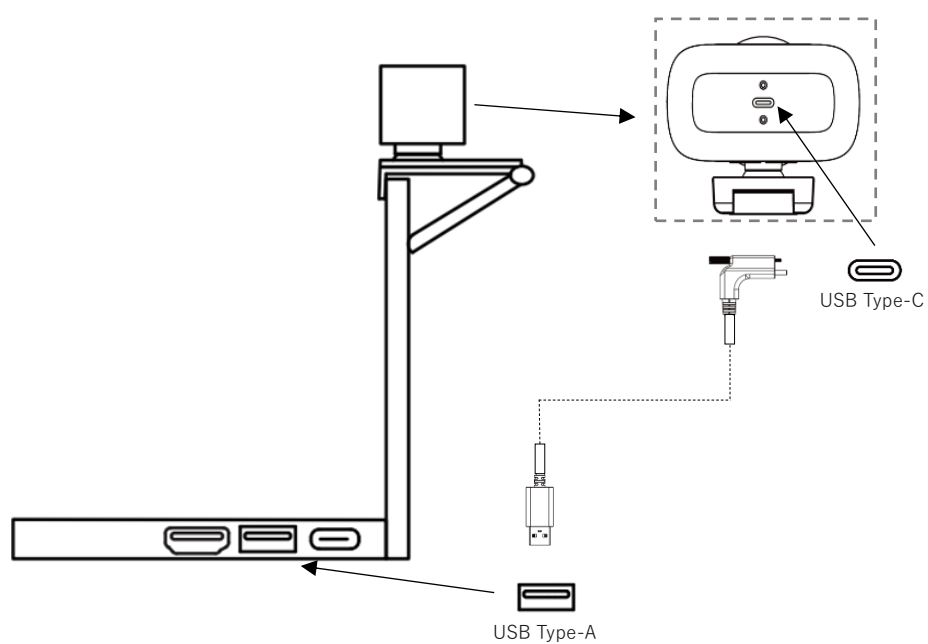

専用ソフトのダウンロード

ダウンロードサイト：<https://www.maxhub.com/en/support/>

上記 URL からダウンロードサイトへアクセスします。

画面を下へスクロールし、下記画像の通り「DOWNLOAD CENTER」から「①,②,③」の順に選択し、お使いの OS に応じたものをダウンロード・インストールしてください。

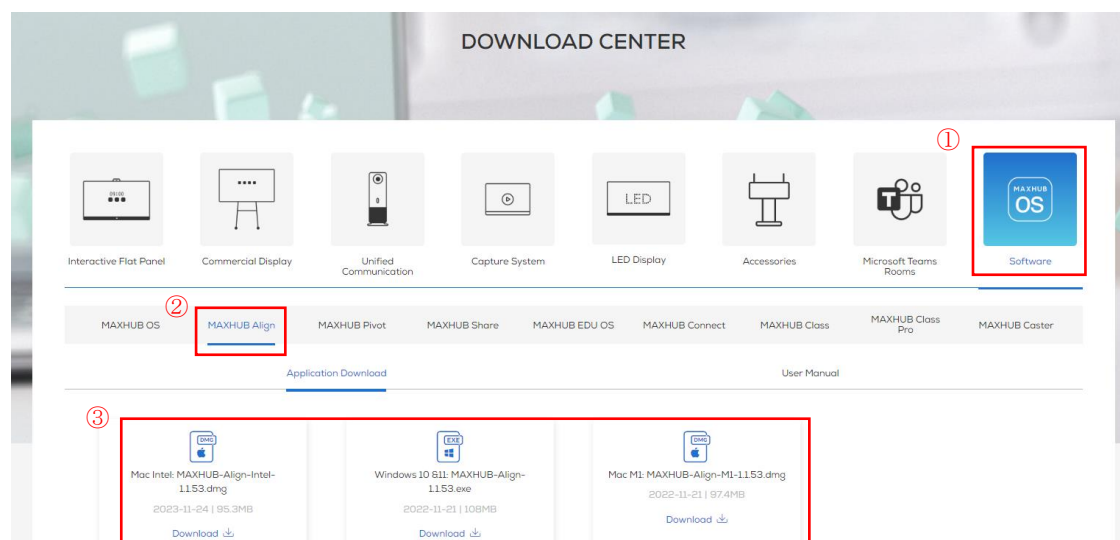

専用ソフトの使用方法



1. アプリケーションの名称
2. 更新ボタン
ファームウェアのアップデート後、本機の情報表示されなかった場合、
クリックしてください。
3. アプリケーションを最小化、終了
4. 機器情報
機器名、ファームウェアのバージョンなど、機器に関する情報を表示します。
5. ビデオ

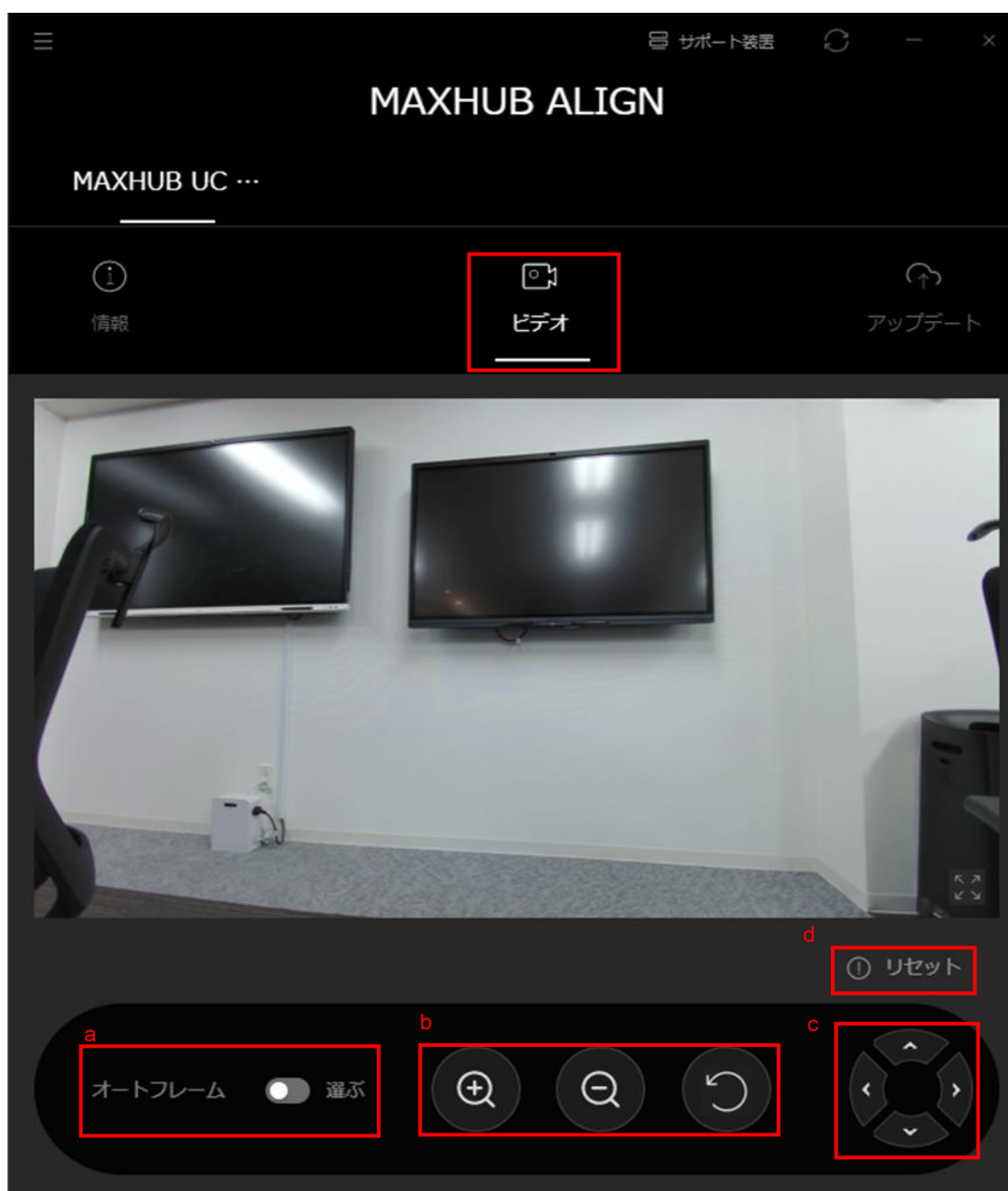

a. オートフレーム

選ぶ（有効）をクリックすると、参加者の位置や人数に応じて、最適なフレーミングを自動で調整します。

b. ズームイン、ズームアウト、リターン

カメラ画面はデフォルトで最大視野になっています。

 : ズームイン  : ズームアウト  : リターン（最大視野に戻ります）

※ファームウェアが最新でない場合、カメラの画面の調整ができないことがあります。

c. 上下左右の角度調整

上下左右に視野を移動できます。（カメラ画面が最大視野に入っているときは操作できません）

d. パラメーターリセット

カメラ画面をデフォルトの状態に戻します。

Reset ボタンをクリックすると、ポップアップウィンドウが表示されるので、デフォルトの状態に戻すには「はい」、変更しない場合は「いいえ」を選択してください。

e. スクリーンミラーリング

画面の向きを設定できます。



【ひっくり返さないでください】：通常時の画面です。

【垂直鏡】：映像を上下反転できます。逆さまに設置した時に使用します

【水平鏡】：映像を左右反転できます

【水平/垂直ミラーリング】：映像を左右上下反転します。

- f. 明るさ・シャープネス・コントラスト・彩度・色相の調整ができます。
調整範囲は0~100です。

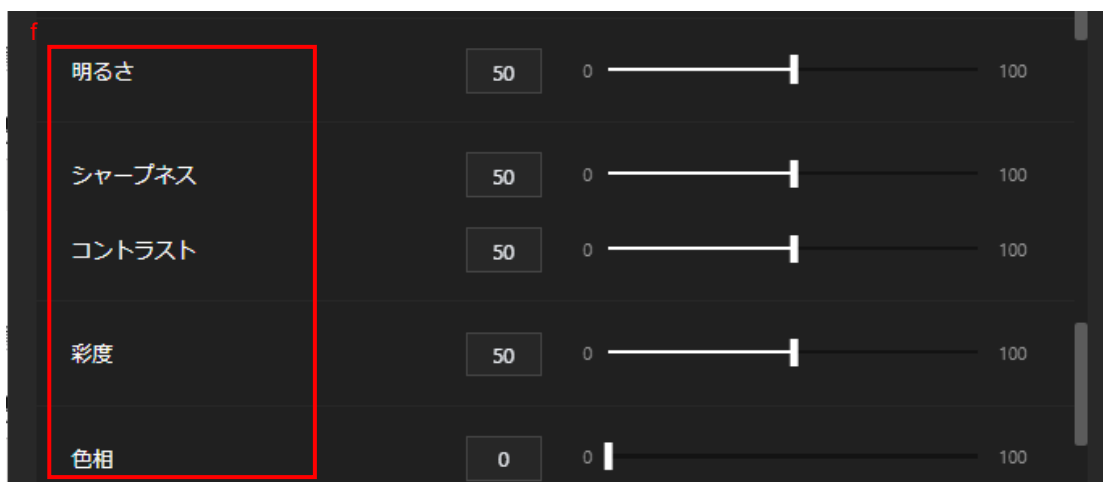

- g. カメラのちらつき防止の為、電源の周波数を 50Hz と 60Hz を選択できます。使用環境に合わせて選択してください。(東日本:50Hz、西日本:60Hz)

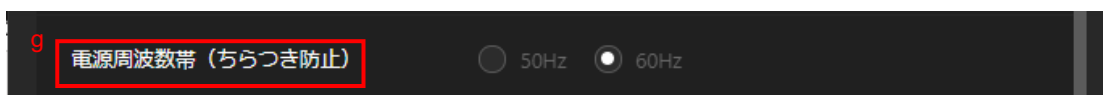

6. アップデート



① オンラインアップデート

- 1) デバイスを接続するたびにアップデートをチェックしてください。
- 2) 「再度チェックする」をクリックして、アップデート情報を検出します。
- 3) アップデート情報が検出されると、「アップデート」タブと「オンラインアップデート」タブに赤い点が表示されます。
- 4) 利用可能なアップデートが検出され、アップデートの項目が表示されます。
- 5) アップデートの詳細をクリックすると、アップデート項目が拡大・縮小表示されます。
- 6) 手動検出のボタンは、更新項目の一番下にあります。
- 7) 「Upgrade Now」をクリックすると、アップデートの進捗状況と残り時間が表示され、アップデートが開始されます。
- 8) アップデート中は手動検出ボタンがグレイアウトします。
- 9) アップデート中はページを移動させずにお待ちください。

② ローカルアップデート

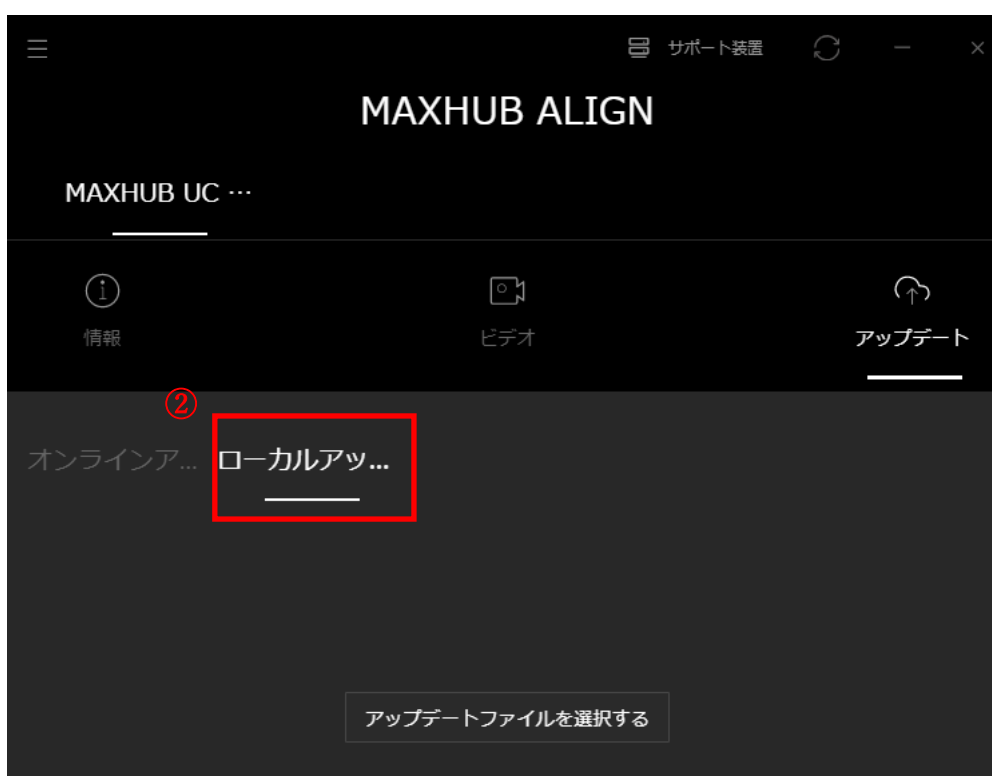

- 1) 「アップデートファイルを選択する」をクリックし、インストールファイル「xxxxxx.bin」を選択してアップデートを開始します。
 - 2) アップデートファイルを選択後、「今すぐアップデートする」。
- 選択後、アップデートが開始します。完了後は自動で再接続されます。

※ファイルのダウンロードはこちら

[https://nicemobile.sharepoint.com/:u:/s/Share2/EWajP3M52YNFria5PbRP9WqB_SRQagtq01gHq-](https://nicemobile.sharepoint.com/:u:/s/Share2/EWajP3M52YNFria5PbRP9WqB_SRQagtq01gHq-LK27UqXA?e=gVhkSx)

[LK27UqXA?e=gVhkSx](https://nicemobile.sharepoint.com/:u:/s/Share2/EWajP3M52YNFria5PbRP9WqB_SRQagtq01gHq-LK27UqXA?e=gVhkSx)





7. メニュー

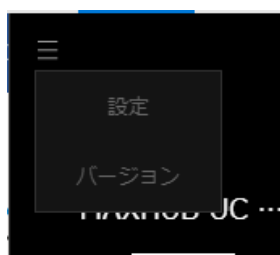

- 1) 「設定」をクリックすると、言語の変更ができます。(※英語、中国語、日本語)
- 2) 「バージョン」をクリックすると、ソフトのバージョン情報が表示されます。

ユーザーサポート 窓口

メールアドレス：qa@nicemobile.jp

受付時間

月～金 10:00～17:00（祝日・年末年始除く）